

便携式针打打印机

RG-MDP58B

使用手册

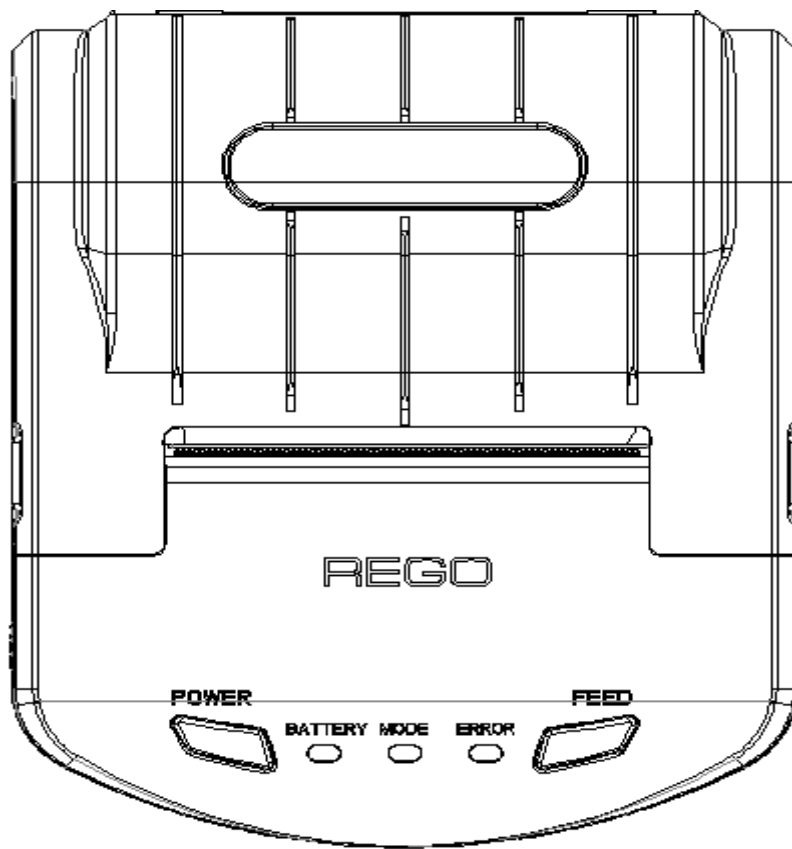

V1.00

北京瑞工科技发展有限公司

更改记录

版本	更改日期	更改记录
V1.00	2016.06.30	第一版

注意事项	- 5 -
安全注意事项	- 5 -
使用注意事项	- 5 -
存放注意事项	- 5 -
第一章 打印机外观及型号	- 7 -
1.1 外观	- 7 -
1.2 型号	- 7 -
第二章 性能特点	- 8 -
2.1 打印性能	- 8 -
2.2 电源要求	- 8 -
2.3 接口方式	- 8 -
2.4 物理参数	- 8 -
2.5 环境参数	- 8 -
2.6 其他性能	- 9 -
第三章 使用方法	- 10 -
3.1 使用前的准备	- 10 -
3.1.1 电池安装	- 10 -
3.1.2 打印纸卷安装	- 10 -
3.2 基本功能使用	- 10 -
3.2.1 开机	- 10 -
3.2.2 关机	- 10 -
3.2.3 走纸（手动进纸）	- 10 -
3.2.4 自检测	- 10 -
3.2.5 十六进制打印	- 10 -
3.2.6 进入程序升级模式	- 11 -
3.2.7 充电	- 11 -
3.3 打印机参数设置	- 11 -
3.4 打印机连接及打印	- 12 -
3.4.1 USB 连接	- 12 -
3.4.2 串口连接	- 12 -
3.4.3 蓝牙连接	- 13 -
3.4.4 WI-FI 连接	- 13 -
3.5 指示灯及蜂鸣器说明	- 14 -
第四章 其他信息	- 16 -
4.1 指令编程手册	- 16 -
4.2 预印刷黑标说明	- 16 -
第五章 WI-FI 无线模块设置及使用指南	- 17 -
5.1 Web 管理页面介绍	- 17 -
5.1.1 打开管理网页	- 17 -
5.1.2 系统信息页面	- 17 -

图 5-2 系统信息页面	- 18 -
5.1.3 模式选择页面	- 18 -
5.1.4 STA 设置页面	- 19 -
5.1.5 AP 设置页面	- 20 -
5.1.6 其他设置页面	- 20 -
5.1.7 账号管理页面	- 21 -
5.1.8 软件升级页面	- 21 -
5.1.9 重启模组页面	- 21 -
5.1.10 恢复出厂页面	- 22 -
5.2 WI-FI 接口使用介绍	- 23 -
5.2.1 软件调试工具	- 23 -
5.2.2 网络连接	- 23 -
5.2.3 初始参数	- 23 -
5.2.4 打印机测试	- 23 -

注意事项

在使用打印机之前，请仔细阅读本章内容！

安全注意事项

本打印机只能使用本公司提供的专用电池和电源适配器，否则可能引起产品损坏，电池漏液、起火甚至爆炸。

不要将电池投入火中，不要将电池短路、拆散或加热，否则可能导致电池漏液、起火甚至爆炸。

如果长时间不使用打印机，务必将电池从打印机中取出，否则可能导致电池漏液。

电池中的液体具有腐蚀性，如果操作不慎导致电池漏液并将液体粘到皮肤或衣物上，请立即用清水洗掉，如不慎进入眼睛内，请立即用大量清水彻底冲洗眼睛并去看医生。

打印头为发热部件，打印过程中和打印刚结束时，不要触摸打印头以及周边部件，以免过高的温度导致烫伤。

使用注意事项

打印机不可浸入水中，也不要将其暴露在雨中，否则可能导致打印机损坏。

在使用 USB 接口打印时，在打印过程中不能将 USB 线拔下，否则可能导致打印数据不完整。在使用蓝牙方式打印时，在打印过程中距离不能超过 10 米，否则可能导致打印乱码或无法打印。

虽然打印机可以在 0°C 到 50°C 稳定工作，但过高的环境温度（45°C）或过低的环境温度（5°C）会导致打印质量降低。

过高的环境湿度（85%相对湿度以上）或过低的环境湿度（20%相对湿度以下）会导致打印质量降低。

使用劣质的打印纸或存放时间过长的打印纸可能造成打印质量降低，甚至损坏打印机。

打印机在黑标检测方式下工作时（打印印有黑标的预印刷票据时），要求预印刷在打印纸上的黑标符合黑标印刷规范（详见 4.2 黑标检测说明），否则可能导致打印机无法准确检测黑标。

打印机在充电前尽量将电池电量用完后再充电，这样可以有效地保证电池的使用寿命。电池的使用寿命一般为：充放电次数 ≥ 300 次，电池性能会随着充放电次数的增加而有所下降。

存放注意事项

打印机需存放在温度为 -25°C 到 70°C、相对湿度在 10% 到 95% 的环境中。

如果长时间存放打印机，请务必取出打印机中的电池单独存放，否则可能导致电池失效、甚至漏液，进而损坏打印机。

如果电池存放时间超过 3 个月，应装回打印机充电一次，以避免电池因自放电而损坏。

声 明

此为 A 级产品。在生活环境中，该产品可能会造成无线电干扰。在这种情况下，可能需要用户对干扰采取切实可行的措施。

生产商有权修改说明书的内容而不做事先声明！

第一章 打印机外观及型号

1.1 外观

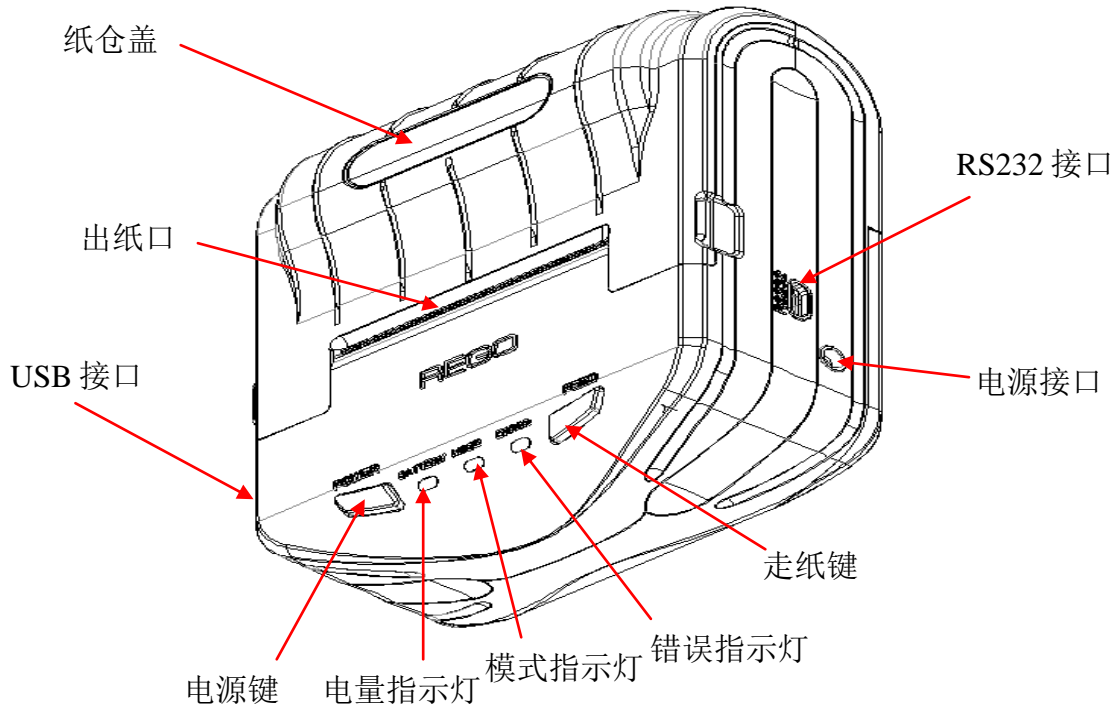

1.2 型号

RG - MDP58B - **

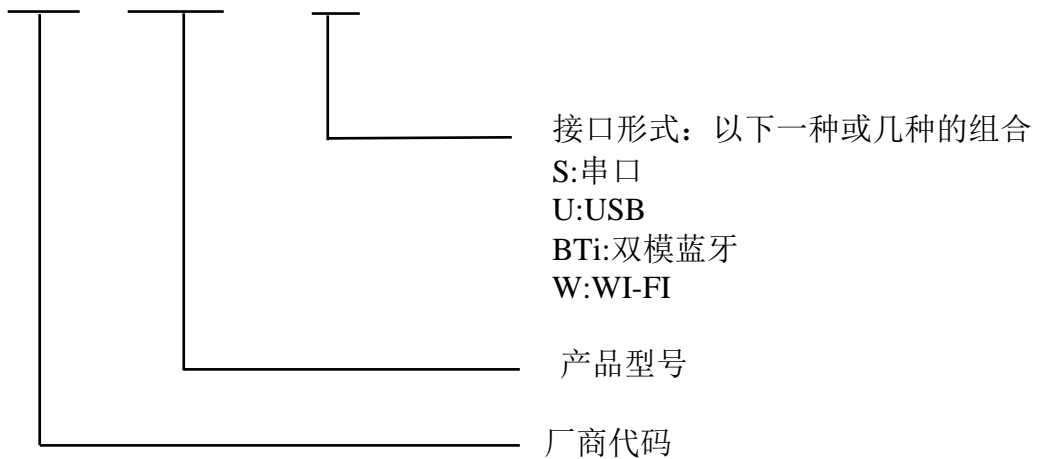

RG-MDP58B-SU 支持串口、USB 两种通讯接口。

RG-MDP58B-SUBTi 支持串口、USB 和双模蓝牙三种通讯接口。

RG-MDP58B-SUW 支持串口、USB 和 WI-FI 三种通讯接口。

第二章 性能特点

2.1 打印性能

打印方式	点阵针式
纸张类型	连续普通纸、标记纸
打印纸宽	58mm
打印宽度	48mm
分辨率	5 点/mm (127dpi)
每行点数	240 点
打印速度	6.6mm/S
纸张厚度	60~85 μ m
可打印内容	中文：GB18030-2000 和 BIG5 全部汉字及字符（12*12 和 16*16 点阵）
	西文：ASCII 字符、Codepage 页、自定义字符（8*9 和 10*9 点阵）
	一维条码：UPCA、UPCE、EAN13、EAN8、CODE39、ITF25、CODABAR、CODE93、CODE128
	二维码：PDF417、QR CODE、DATA Matrix

2.2 电源要求

电源要求	DC12V, 2A 外接电源或 7.4V, 2000 毫安可充电聚合物锂电池
------	--

2.3 接口方式

接口方式	RS-232 串口、USB、蓝牙、WI-FI
------	------------------------

2.4 物理参数

外观尺寸	120(L)×97(W)×49(H)mm
重量	250g (不含纸卷和电池)
纸卷直径	≤40mm

2.5 环境参数

工作温度	0℃~50℃
工作湿度	10%~80%
储藏温度	-25℃~70℃
储藏湿度	10%~95%

2.6 其他性能

装纸方式	自动上纸，在缺纸状态下，检测到有纸装入时，会自动走纸
黑标定位	有（详见 4.2 预印刷黑标说明）
纸尽检测	当纸用尽时打印机 ERROR 指示灯会长亮，如果设置为允许蜂鸣器报警时，内部蜂鸣器还会发出鸣响，并停止打印
打印控制指令	ESC/POS 兼容指令集（详见《瑞工热敏打印机编程手册》）
电量报警	当电池电量将消耗完时，打印机【BATTERY】红色指示灯闪烁
充电	快速充电，约 2.5 小时即可充满
一次充电可用时间	25%打印密度下打印长度大于 120 米，待机时间大于 80 小时。本参数是参考参数，电池在使用很久之后，可能导致容量下降，不能确保打印时间；

第三章 使用方法

3.1 使用前的准备

3.1.1 电池安装

1. 将电池放入电池仓内。
2. 装上电池盖，并将电池盖推到锁紧位置。

3.1.2 打印纸卷安装

1. 将打印机开机
2. 用手拿住纸仓盖两边，打开纸仓盖。
3. 放入新的纸卷。
4. 将纸头剪齐后插入机芯入纸口，打印机自动走纸。如果自动走纸长度不够，可按住走纸键走纸，直到纸头从机芯出纸口处走出一段。
5. 关上纸仓盖，撕去多余的纸。

3.2 基本功能使用

3.2.1 开机

按住【POWER】键，约1秒后，打印机【MODE】灯亮，听到“滴”提示音，然后松开【POWER】键，打印机进入工作模式，【BATTERY】灯指示电池的电量。

3.2.2 关机

开机状态下，按住【POWER】键，约1秒后打印机发出“滴、滴”提示音，打印机【MODE】灯灭，然后松开【POWER】键，打印机关机。

3.2.3 走纸（手动进纸）

打印机在正常工作状态下，按下【FEED】键，打印机开始走纸，松开【FEED】键则停止走纸。在黑标纸模式下，按下【FEED】键，打印机开始走纸，走过黑标并停止走纸，如不是黑标纸，则走纸30cm后自动停止走纸。

3.2.4 自检测

用户拿到打印机后，可以随时对打印机进行自检，以检测打印机当前的设置和状态。

进入自检测：关机状态下，按住【FEED】键，再开机，在听到开机提示音后，松开【POWER】键和【FEED】键，则打印输出当前打印机的状态和设置。

3.2.5 十六进制打印

十六进制打印功能：是将从主机接收的数据用十六进制数和其相应的字符打印出来，方便调试应用程序。

进入十六进制打印：关机状态下，先按住【FEED】键，再开机，在听到开机提示音后，松开【POWER】键，【ERROR】灯开始闪烁，保持按住【FEED】键超过3秒，然后松开【FEED】键，打印机进入十六进制打印模式，并打印进入十六进制打印模式的提示。

退出十六进制打印：关闭电源或按【FEED】键三次，打印机退出十六进制打印模式，并打印退出十六进制打印模式的提示。

3.2.6 恢复无线模块默认设置

关机状态下，先按住【FEED】键，再开机，在听到开机提示音后，松开【POWER】键，【ERROR】灯开始闪烁，保持按住【FEED】键超过3秒，然后松开【FEED】键，再按下【FEED】键4次，等待3秒后。打印机将无线模块的参数设置为默认值，设置完成后打印一自检样条。

3.2.7 进入程序升级模式

关机状态下，先按住【FEED】键，再开机，在听到开机提示音后，松开【POWER】键，【ERROR】灯开始闪烁，保持按住【FEED】键超过3秒，然后松开【FEED】键，再按下【FEED】键5次，等待3秒后。打印机进入程序升级模式。此时【ERROR】灯以约2秒速度闪烁。

快速进入方法：关机状态下，先按住【FEED】键，再按下【POWER】键开机，在【ERROR】灯亮后立刻松开【FEED】键。打印机进入程序升级模式。此时【ERROR】灯以约2秒速度闪烁。

通过USB或串行接口升级需要使用专用的升级软件，该软件可以从本公司网站下载。

3.2.8 充电

打印机在使用一段时间后，打印机电池的电量会消耗光。当打印机电池的电量已经接近用完时，红色的电池电量指示灯会闪烁报警，此时用户需要对电池进行充电。

充电的方法如下：将电源适配器的小端插头插入打印机的电源插座，然后将大端插头插入电源插座中，打印机就开始充电，充电过程中，打印机的【BATTERY】灯按三种颜色循环闪烁，当电池电量充满后，【BATTERY】灯为绿色，充电所需的时间约3小时左右。

在充电过程中，如果使用打印机，充电时间将会延长。

充电过程中，如果【BATTERY】灯不亮，表示电池充电故障。如电池安装不良、接触不好。

3.3 打印机参数设置

打印机可以利用专用《RG-SetTools》，通过计算机进行参数设置。可设置打印机的语言、字体、默认代码页、打印机的蓝牙设备名称及密码等。设置方法详见《瑞工打印机设置工具使用手册》的帮助文件，该帮助文件随软件一起提供。

3.4 打印机连接及打印

3.4.1 USB 连接

RG-MDP58B 打印机 USB 接口插座为标准的 MICRO USB-B 型插座。遵循 USB 的打印机类协议。

3.4.2 串口连接

RG-MDP58B 打印机串行接口与 RS-232C 兼容，支持 RTS/CTS 及 XON/XOFF 握手协议，其接口插座为 MICRO USB 插座，如图 3-1 所示。



图 3-1 串行接口插座引脚序号

串行接口各引脚信号的定义如表 3-1 所示

引脚序号	信号名称	信号方向	说明
1	DTR	输出	同RTS
2	RXD	输入	打印机从主计算机接收数据
3	TXD	输出	打印机向主计算机发送数据和控制码X-ON/X-OFF
4	RTS	输出	该信号表示打印机是否忙。“SPACE”表示打印机“准备好”，可以接收数据，“MARK”表示打印机“忙”，不能接收数据。
5	GND	—	信号地

表 3-1 串行接口各引脚信号的定义

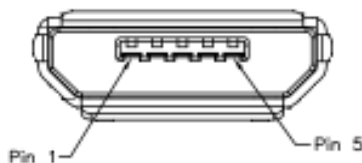
串行连接方式下的波特率和数据结构的设置，用设置工具软件进行设置，出厂时已设定为 9600bps、8 位数据位、无校验和 1 位停止位。

握手方式有两种可供选择。一种是硬件控制方式，另一种是 X-ON/X-OFF 协议方式，两种握手方式的说明如表 3-2 所示：

握手方式	数据方向	RS-232C 接口信号
硬件控制	数据可以进入	RTS和DTR为Space状态
	数据不可进入	RTS和DTR为Mark状态
X-ON/X-OFF控制	数据可以进入	TXD上发X-ON码0x11
	数据不可进入	TXD上发X-OFF码0x13

表 3-2 两种握手方式

与 PC 机的 DB9 针串口连接的对应连接关系如表 3-3 所示：

序号	MICRO USB 插头	DB9 针插头
1	1	6
2	2	3
3	3	2
4	4	8
5	5	5

表 3-3 串口与 PC 机 DB9 针串口连接

3.4.3 蓝牙连接

带蓝牙接口的手持设备，笔记本电脑，或其他信息终端，可以通过蓝牙接口驱动 RG-MDP58B 打印。RG-MDP58B 打印机的蓝牙为 4.0 双模蓝牙，包含 BR/EDR/BLE。功率级别为 CLASS 2，有效距离 10m。打印机的蓝牙属于从设备。初始设备名称为 RG-MDP58B，初始密码为“1234”。用户可以使用设置工具软件根据需要修改设备名称和密码等，更改设备名称及密码的方法详见《瑞工打印机设置工具使用手册》的帮助文件。

RG-MDP58B 便携式打印机工作前需与控制打印机的蓝牙主设备配对，配对由主设备发起。通常的配对过程如下：

- 1、打印机开机；
- 2、主设备搜寻外部蓝牙设备；
- 3、如果有多台外部蓝牙设备的话，选中 RG-MDP58B 打印机；
- 4、输入密码“1234”；
- 5、完成配对；

具体的配对方法请参阅主设备蓝牙功能说明。

注意：

- ① 配对时，RG-MDP58B 便携式打印机必须处于开机状态。
- ② 打印机的蓝牙设备一旦和主机蓝牙设备配对成功，它将不再为其他主蓝牙设备提供搜索和链接服务，直到和链接它的主设备断开连接。
- ③ 配对成功后，打印机【MODE】灯闪烁 2 次。

3.4.4 WI-FI 连接

带 WI-FI 接口的手持设备，笔记本电脑，或其他信息终端，可以通过 WI-FI 接口驱动 RG-MDP58B 打印。

RG-MDP58B 打印机的 WI-FI 支持 AP、STA、AP+STA 共存三种工作模式，可以方便地与其他设备组网连接。

RG-MDP58B 打印机的默认参数如下：

设备名：RG-MDP58B

AP SSID: RG-MDP58B;

AP 加密方式：OPEN, NONE;

AP 的 IP 地址：192.168.1.1;

网络参数：TCP,SERVER,9000,192.168.1.110;

打印机本身 IP 地址：DHCP,0.0.0.0,0.0.0.0,0.0.0.0;

AP 模式：

RG-MDP58B 打印机作为无线接入点，其他设备作为无线信息终端与打印相连接。

STA 模式:

RG-MDP58B 打印机作为无线信息终端，通过无线接入点与其他设备相连接。

AP+STA 模式:

RG-MDP58B 打印机的 STA 接口可以与无线路由器相连，并通过 TCP 连接与网络中的服务器相连。同时打印机上的 AP 接口也是可用的，手机、PDA 等都可以连接到这个 AP 接口上，控制打印机或对 WI-FI 模组进行设置。

在第一次使用 WI-FI 接口时，需要对 WI-FI 模组进行配置。具体配置方法参见第五章

3.5 指示灯及蜂鸣器说明

打印机有三个指示灯，分别是三色的【BATTERY】灯、绿色的【MODE】灯、红色的【ERROR】灯。

以下是指示灯含义。

【MODE】指示灯:

长亮: 打印机已开机，且无线模块（蓝牙、WI-FI）处于断开状态。

闪烁 2 次: 打印机已开机，且无线模块（蓝牙、WI-FI）处于连接状态。

【ERROR】指示灯:





长亮: 打印机缺纸。

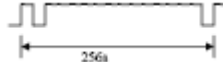

闪烁: 打印机出现错误。按错误类型不同，闪烁方式不同。

1. 可自动恢复的错误，指示灯连续闪烁。包括打印头温度错误。

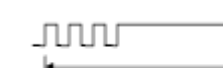
错误类型	描述	ERROR灯闪烁方式
可自动恢复错误	LED连续闪烁: 打印头过热。	

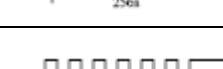
2. 不可恢复的错误，指示灯闪烁几次然后长亮一段，然后循环,闪烁次数表示错误类型。

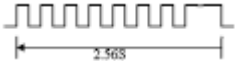
错误类型	错误指示描述	ERROR灯闪烁方式
不可恢复错误	LED闪烁一次: 内存读写错误	
	LED闪烁二次: 过电压	
	LED闪烁三次: 欠电压	
	LED闪烁五次: 无线模块初始化错误	
	LED闪烁六次: FLASH写入错误	

	LED闪烁七次：参数写入错误	 A square wave pulse train with a period of 2.56s, consisting of 7 pulses.
	LED闪烁八次：机芯错误	 A square wave pulse train with a period of 256ms, consisting of 8 pulses.

【BATTERY】 指示灯：

电量指示灯由三色组成，用于表示电池电量状态。

绿色亮：电池电量高。

蓝色亮：电池电量中。

红色亮：电池电量低。

红色闪烁：电池电量极低，需要及时充电。

三色都灭：没有开机或电池错误，请检查电池是否接触良好。

打印机有一个蜂鸣器，它也会给出提示信息，以下是蜂鸣器提示信息的含义：

开机：响一声。

关机：响两声。

打印机在错误状态时，按错误类型不同，鸣响方式不同，鸣响的次数与

【ERROR】 指示灯闪烁的次数和含义相同。

另外蜂鸣器也可以设置为在执行切纸时鸣响，以提示一单票据打印完成。

第四章 其他信息

4.1 指令编程手册

《RG-针式打印机指令编程手册》是辅助 RG-MDP58B 打印机使用者开发打印机应用的技术手册，该手册可向本公司索取。

该手册包涵了打印机的硬件接口技术描述、打印控制指令集技术文档、以及其他如何印刷黑标，使用黑标定位。

4.2 预印刷黑标说明

如果用户使用预印刷黑标进行票据定位，印刷黑标时务必遵守以下黑标预印刷规范，否则可能导致打印机无法识别黑标。黑标预印刷规范：

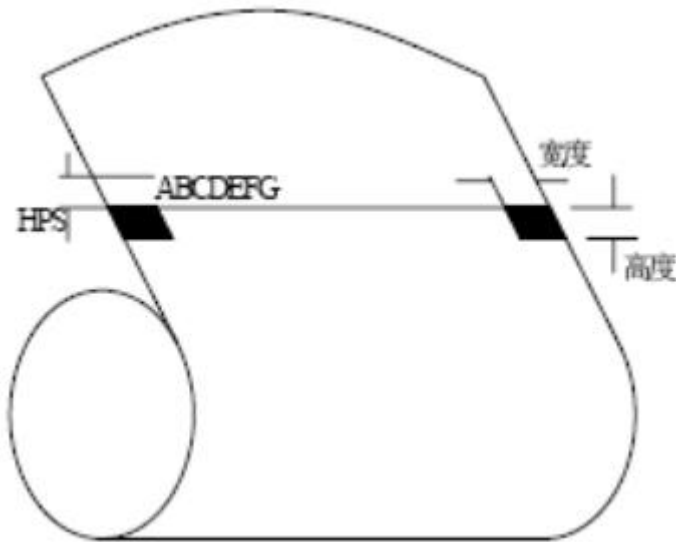

印刷位置：如上图所示，黑标应印刷于文字面的右侧或左侧边缘。

宽度范围：宽度 $\geq 7\text{mm}$

高度范围： $4\text{mm} \leq \text{高度} \leq 6\text{mm}$

对红外光的反射率： $< 10\%$ （纸张黑标宽度其他部分对于红外光的反射率 $> 65\%$ ）

HPS：HPS 为打印机黑标上边缘距打印起始上边缘的距离。HPS=20mm

第五章 WI-FI 无线模块设置及使用指南

5.1 Web 管理页面介绍

首次使用 RG-MDP58B 打印机的 WI-FI 接口时，需要对 WI-FI 模组进行一些配置。用户可以通过 PC 连接 RG-MDP58B 的 AP 接口，并用 Web 管理页面配置。

默认情况下，RG-MDP58B 的 AP 接口 SSID 为 RG-MDP58B，IP 地址和用户名、密码如下：

RG-MDP58B 网络默认设置表

参数	默认设置
SSID	RG-MDP58B
IP 地址	192.168.1.1
子网掩码	255.255.255.0
用户名	admin
密码	admin

5.1.1 打开管理网页

首先用 PC 的无线网卡连接 RG-MDP58B，SSID 为 RG-MDP58B。等连接好后，打开 IE，在地址栏输入 <http://192.168.1.1> 回车。在弹出来的对话框中填入用户名和密码，然后“确认”。



图 5-1 打开管理网页

然后网页会出现 RG-MDP58B 的管理页面。RG-MDP58B 管理页面支持中文和英文，可以在右上角选择。菜单分 9 个页面，分别为“系统信息”“模式选择”“STA 设置”“AP 设置”“其他设置”“账号管理”“软件升级”“重启模组”及“恢复出厂”。

5.1.2 系统信息页面

在本页面，用户可以获得当前设备的重要状态信息，包括：设备序列号，固件版本，无线组网信息以及相关的参数设置情况。并可以读到 STA 模式下的无线信号强度指示。



图 5-2 系统信息页面

5.1.3 模式选择页面

RG-MDP58B 的 WF-FI 模组即可以作为无线接入点（AP 模式）方便用户对设备进行配置，也可以作为无线信息终端（STA 模式）通过无线路由器连接远程服务器。更可以配置成 AP+STA 模式，给用户的使用提供了灵活的组网方式。



图 5-3 模式选择页面

5.1.4 STA 设置页面

在本页面，用户可以点击【搜索】按钮自动搜索附近的无线接入点，并通过设置网络参数连接上它。这里提供的加密信息一定要和对应的无线接入点一致才能够连接。

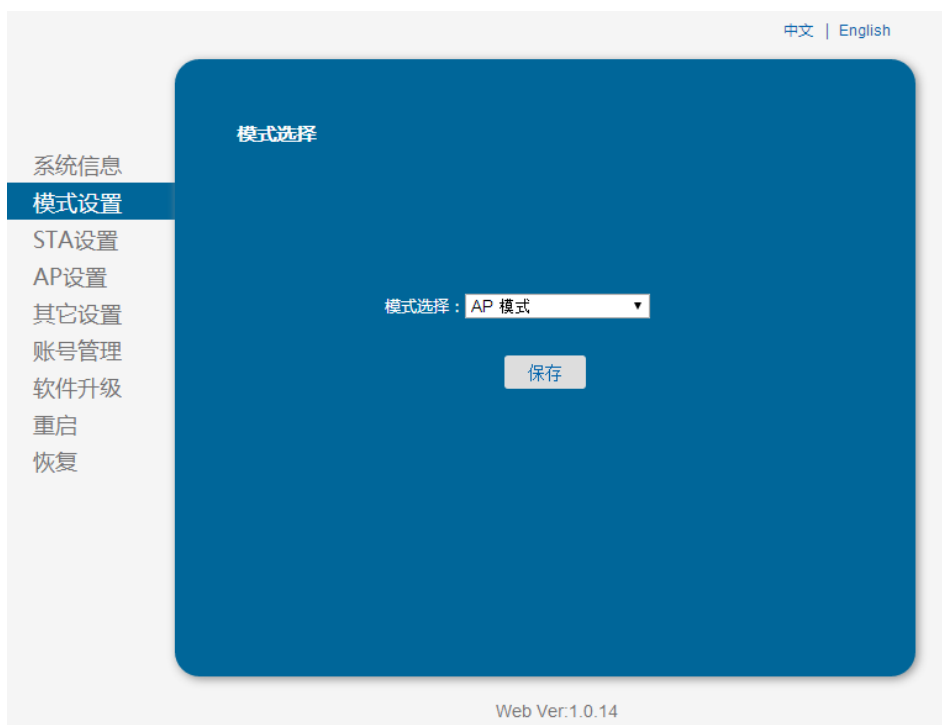

图 5-4 STA 设置页面



图 5-5 STA 网页搜索用户路由器界面

5.1.5 AP 设置页面

当用户选择打印机工作在 AP 或 AP+STA 模式时，需要设置本页无线和网络参数。大多数系统支持 DHCP 自动获取 IP，建议设置局域网参数 DHCP 类型为“服务器”，否则，相应的 STA 需手动输入网络参数。

无线接入点参数设置	
网络模式	11bgn
网络名称 (SSID)	RG-MDP58B
模块MAC地址	ACCF23B379AD
无线信道选择	2412MHz(信道 1)
保存	

无线接入点安全设置	
加密模式	Disable
保存	

局域网参数设置	
IP地址(DHCP网关设置)	192.168.1.1
子网掩码	255.255.255.0
DHCP 类型	服务器
保存	

图 5-6 AP 设置页面

5.1.6 其他设置页面

RG-MDP58B 打印机的 WI-FI 使用模组形式，模组与打印机之间通过串口连接，其串口参数不能随意更改，否则不能正常工作。在本页面，用户只需设置 TCP 层与远程设备通讯的协议参数。

串口参数设置	
波特率	230400
数据位	8
校验位	None
停止位	1
CTSRTS	Enable
保存	

网络参数设置	
协议	TCP-Server
端口	9100
服务器地址	192.168.1.114
TCP超时设置	300
保存	

图 5-7 其他设置页面

5.1.7 账号管理页面

本页面设置用户用于设备内置 Web Server 的用户名和密码。



图 5-8 账号管理页面

5.1.8 软件升级页面

用户可以通过将本地电脑上的固件更新文件 **WI-FI** 上传的方式更新 **WI-FI** 模组固件。关于固件上传的具体方法，请咨询公司技术人员。如非确实需要升级固定，请不要随意设置，否则可能损坏模组。



图 5-9 软件升级页面

5.1.9 重启模组页面

重启后，将启用新保存的配置参数。



图 5-10 重启模组页面

5.1.10 恢复出厂页面

恢复出厂设置后，所有用户的配置都将删除，用户通过<http://192.168.1.1>来重新配置，登录用户名和密码都是 **admin**。并且系统将自动关闭无线方式中的 STA 模式。



图 5-11 恢复出厂设置页面

5.2 WI-FI 接口使用介绍

5.2.1 软件调试工具

可以使用如下通用的程序作为 WI-FI 接口的调试工具。（用户也可以使用其他的调试工具。）

网络调试工具：TCPUDPDbg

5.2.2 网络连接

调试时可以使用 2 种连接方式，用户可以按照实际的应用进行测试：

使用 STA 接口，打印机与一台 PC 机分别连接到一台无线 AP 上，如下图：



图 5-12 STA 接口连接调试

使用 AP 接口，一台 PC 连接打印机的 AP 接口，如下图：



图 5-13 AP 接口连接调试

5.2.3 初始参数

打印机默认的 SSID 为：RG-MDP58B；

打印机默认加密方式为：open, none；

打印机默认网络参数为：TCP,Server,9000,192.168.1.1；

打印机默认 IP 地址为：DHCP,0.0.0.0,0.0.0.0,0.0.0.0；

5.2.4 打印机测试

如上图所示的连接，在 PC2 中打开 TCPUDPDbg 程序，创建一个新连接，如果打印机工作在 Server 模式，则应该创建客户端连接，否则创建服务器模式连接。



图 5-14 “TCPUDPDbg” 创建连接
然后设置 TCP/UDP 连接参数，默认参数如下图所示：



图 5-15 “TCPUDPDbg” 设置

设置好后，点击“创建”按钮。

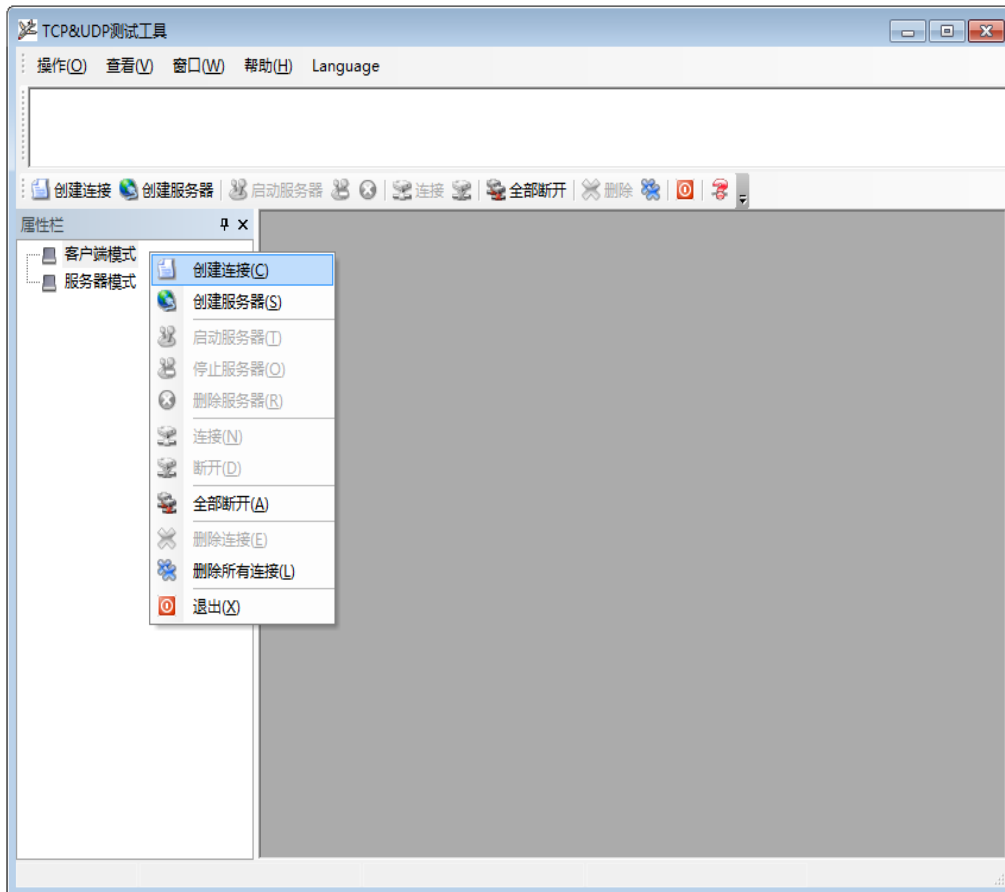

图 5-16 “TCPUDPDbg” 连接

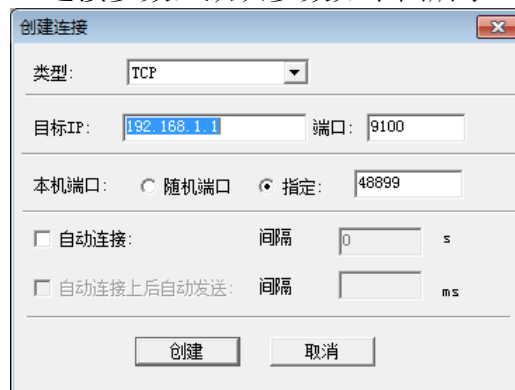
然后点击连接按钮，连接成功后就可以通过 TCPUDPDbg 发送数据给打印机，控制打印机进行打印操作。

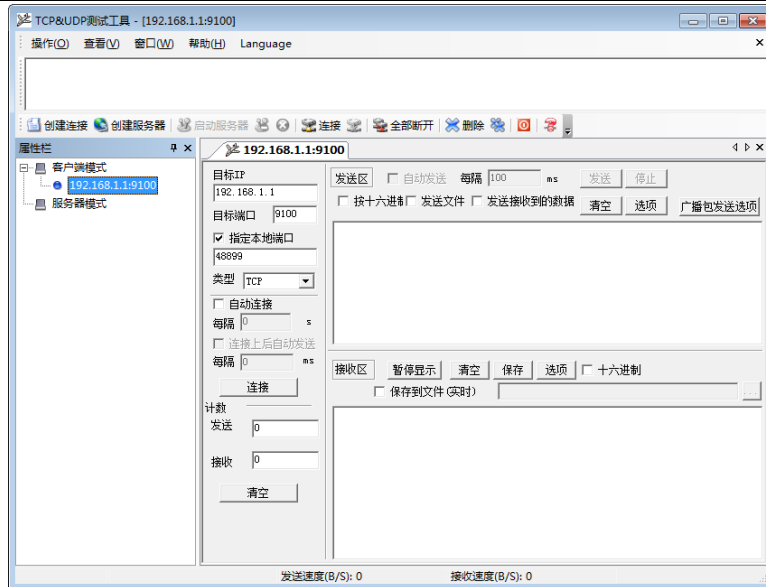
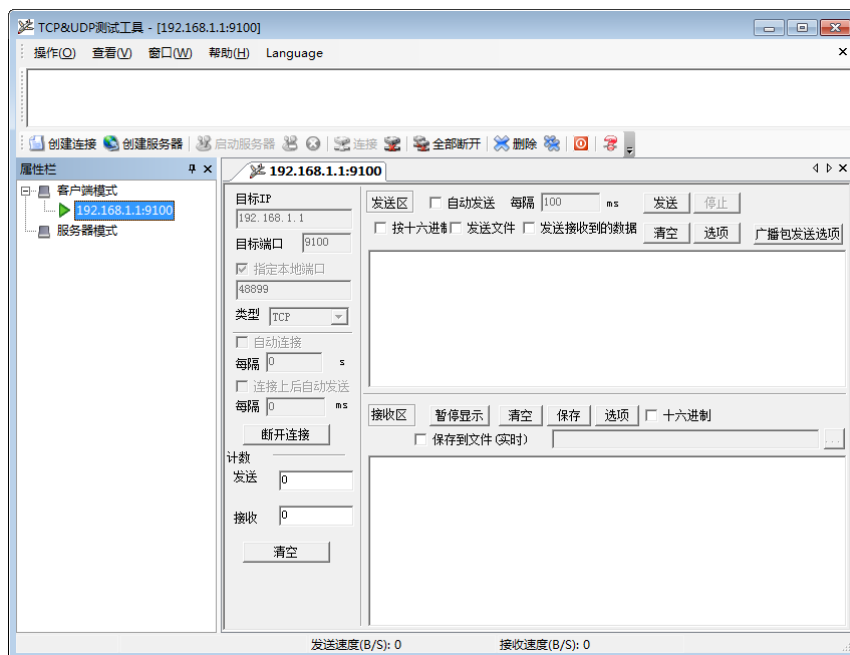

图 5-17 “TCPUDPDbg” 连接成功